



Lブラケット25

Tロック結合の補強パーツです

型番

BL25-

H Lブラケット単体 **B** ボルト・ナットキット

価格 BL25-H ¥130
 BL25-B ¥210

仕様
材質 ADC12
表面処理 BL25 電着塗装 黒
 BL25S シルバー塗装
質量 13g

付属品(BL25-Bのみ)
M4x10CSボルト三価黒 ×2
NF25-M4 Fナット25 ×2
NS25 サポートクリップ25 ×2

シルバー色型番 BL25S- **H,B**

付属品(BL25S-Bのみ)
M4x10CSボルトSUS ×2
NF25-M4 Fナット25 ×2
NS25 サポートクリップ25 ×2
価格はBL25と同じ

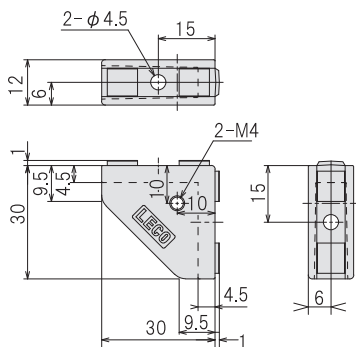

■25シリーズ(BL25)

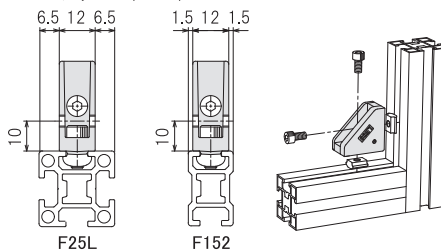

■パネルステーと併用可能です。 **P129**

25 series

ロックシステム

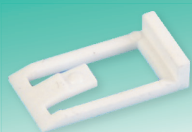

サポートクリップ25

T溝にFナットを仮留めします

型番

NS25-

価格 ¥8
 100個入り ¥640

仕様
材質 POM
質量 0.2g

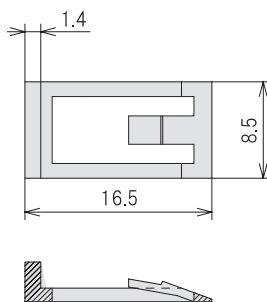

ナットの下に差し込んで使用します。

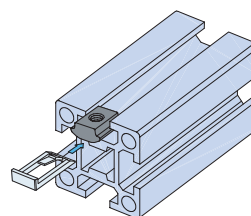

Fナット25・ロングM4

Fナット25・ロングM5

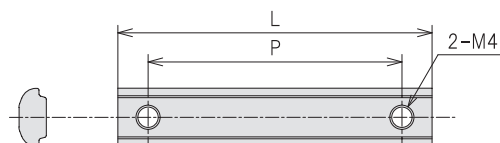

	P	L
NFM4-P20	20	30
NFM4-P42	42	52
NFM4-P72	72	82

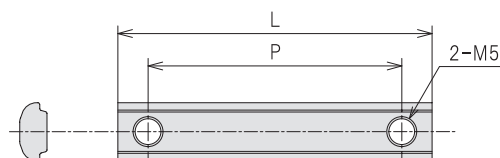

	P	L
NFM5-P20	20	30
NFM5-P65	65	75

型番 ピッチ(mm)
NFM4-P

価格 NFM4-P20 ¥60
 NFM4-P42 ¥60
 NFM4-P72 ¥70

仕様
材質 S45C
表面処理 クロメート
重量 P20 7.1g/P42 13.1g/P72 21.2g

型番 ピッチ(mm)
NFM5-P

価格 NFM5-P20 ¥60
 NFM5-P65 ¥70

仕様
材質 S45C
表面処理 クロメート
重量 P20 6.8g/P65 18.9g