

# メタルジョイント

## GA-54S メタルジョイントセット

フラットパイプ取付け金具



色品番	GA-54S-BK	ブラック
	GA-54S-WZ	シルバー
	GA-54S-PI	アイボリー
	GA-54S-NI	ニッケルメッキ
材質	スチール	
質量	224g	

### セット品内訳

- G-54S: 1コ
- G-4S: 1コ
- M0625/TN06: 2セット (ボルト/ナット)

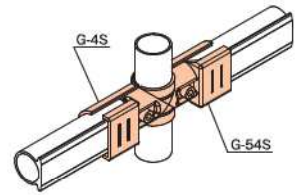
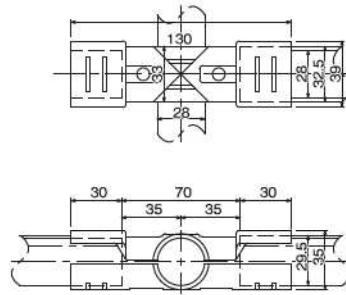

## GA-15S メタルジョイントセット



色品番	GA-15S-BK	ブラック
	GA-15S-WZ	シルバー
	GA-15S-PI	アイボリー
	GA-15S-NI	ニッケルメッキ
材質	スチール	
質量	84g	

### セット品内訳

- G-15AS: 1コ
- G-15BS: 1コ
- ボルトM0610: 1コ

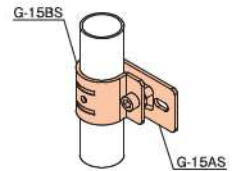
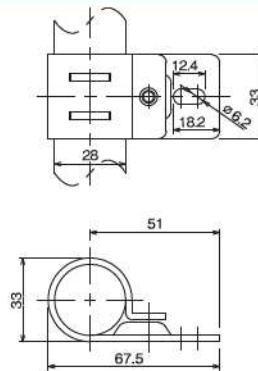

## GA-15D NEW メタルジョイントセット



色品番	GA-15D-BK	ブラック
	GA-15D-WZ	シルバー
材質	スチール	
質量	100g	

### セット品内訳

- G-15D: 1コ
- G-15BS: 1コ
- ボルトM0610: 1コ

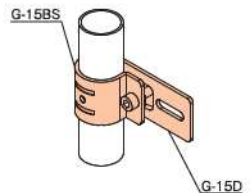
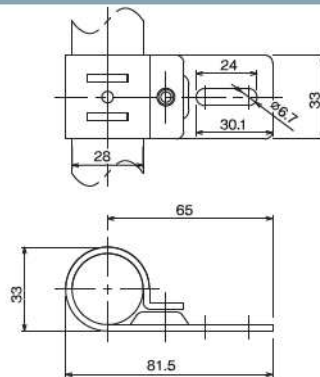

## GA-15H メタルジョイントセット



色品番	GA-15H-BK	ブラック
	GA-15H-WZ	シルバー
材質	スチール	
質量	90g	

### セット品内訳

- G-15AH: 1コ
- G-15BS: 1コ
- ボルトM0610: 1コ

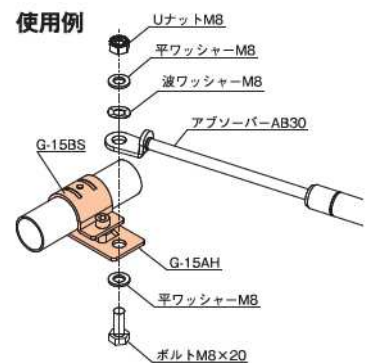
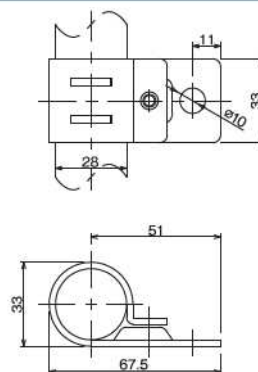

●写真はアブソーバーAB30(P112) 取付けイメージです。

ご注文の際は品番末尾に色記号を明記してください。

型式 **GA-1S-BK**  
品番 色

