

# メタルジョイント

## GA-2S メタルジョイントセット



色品番	<b>GA-2S-BK</b>	ブラック
	<b>GA-2S-WZ</b>	シルバー
	<b>GA-2S-PI</b>	アイボリー
	<b>GA-2S-NI</b>	ニッケルメッキ
材質	スチール	
質量	235g	

### セット品内訳

- G-2S : 1コ
- G-3S : 1コ
- M0625/TN06 : 2セット (ボルト/ナット)

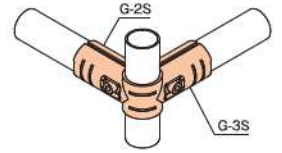
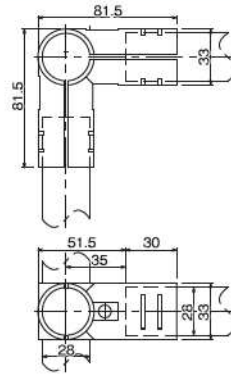

## GA-3S メタルジョイントセット



色品番	<b>GA-3S-BK</b>	ブラック
	<b>GA-3S-WZ</b>	シルバー
	<b>GA-3S-PI</b>	アイボリー
	<b>GA-3S-NI</b>	ニッケルメッキ
材質	スチール	
重量	325g	

### セット品内訳

- G-2S : 2コ
- G-4S : 1コ
- M0625/TN06 : 3セット (ボルト/ナット)

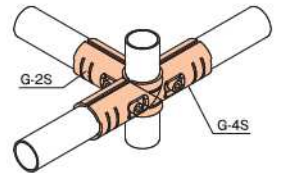
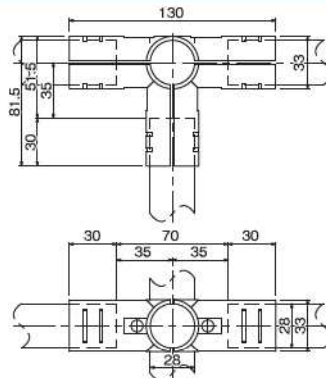

## GA-4S メタルジョイントセット



色品番	<b>GA-4S-BK</b>	ブラック
	<b>GA-4S-WZ</b>	シルバー
	<b>GA-4S-PI</b>	アイボリー
	<b>GA-4S-NI</b>	ニッケルメッキ
材質	スチール	
質量	230g	

### セット品内訳

- G-4S : 2コ
- M0625/TN06 : 2セット (ボルト/ナット)

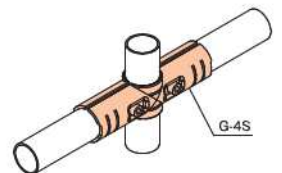
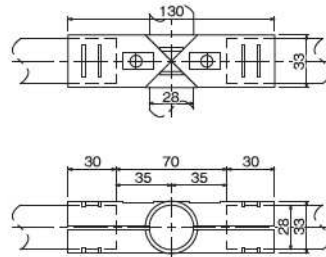

## GA-34S メタルジョイントセット

ジョイントの上から取付け可能



色品番	<b>GA-34S-BK</b>	ブラック
	<b>GA-34S-WZ</b>	シルバー
	<b>GA-34S-PI</b>	アイボリー
	<b>GA-34S-NI</b>	ニッケルメッキ
材質	スチール	
質量	230g	

### セット品内訳

- G-34S : 2コ
- M0625/TN06 : 2セット (ボルト/ナット)

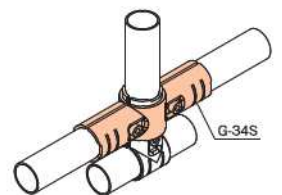
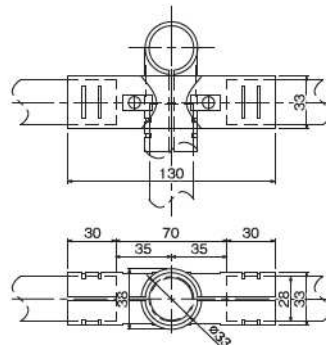

ご注文の際は品番末尾に色記号を明記してください。

型式 **GA-1S-BK**  
品番 色

**BK**  
ブラック

**WZ**  
シルバー

**PI**  
アイボリー

**NI**  
ニッケルメッキ