

JIS C8435  
(ボックス、カバー)  
(CDO-4AKGP122は  
ボックスのみ)

耐衝撃性樹脂(HI)  
アルミ箔付(塗代カバー)  
色：グレー



CDO-4AKGP

平塗代カバー(フラットタイプ)付



CDO-4AKGP11



CDO-4AKGP12



CDO-4AKGP122

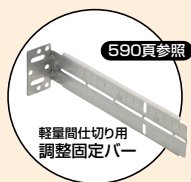

## 軽量間仕切り用 スライドアウトレットボックス<sup>®</sup> (PS) (ボックス)

●軽量間柱がズレた場合のボックス位置調整が容易にできます。  
(軽量間仕切り用調整固定バーにセットして使用します。)

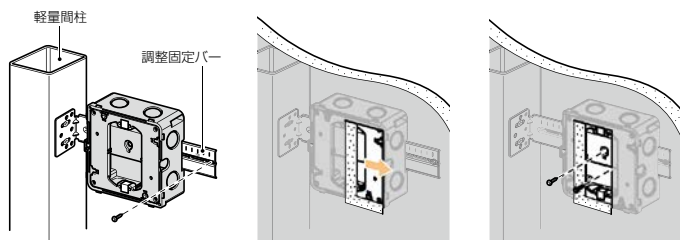

- ①調整固定バーにボックスを差し込み、固定バー末端部に市販のビスを取り付け、脱落防止をします。
- ②ボード開口位置までボックスをスライドさせます。
- ③固定バー添付ねじでボックスを固定バーに取り付けます。

■CDO-4AKGP

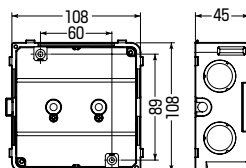

■CDO-4AKGP11

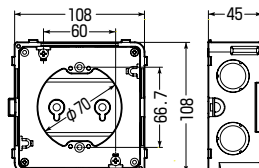

■CDO-4AKGP12

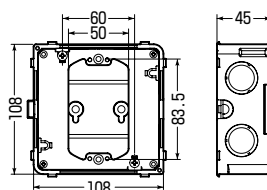

■CDO-4AKGP122

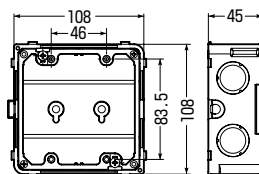

種類	品番	適用	入数	最小入数	標準価格	
中形四角(浅型)	CDO-4AKGP	軽量間仕切り用調整固定バー (KGP-130 KGP-188 KGP-230 KGP-230SB)	20	1	240	
	丸型(丸孔カバー)		CDO-4AKGP11	20	1	320
	小判型(スイッチカバー1個用)		CDO-4AKGP12	20	1	320
	2個用(スイッチカバー2個用)		CDO-4AKGP122	20	1	320

## スライドアウトレットボックス用磁石

●スライドアウトレットボックスを調整固定バーに仮固定する磁石です。  
(ボックスがズレにくくなります。)

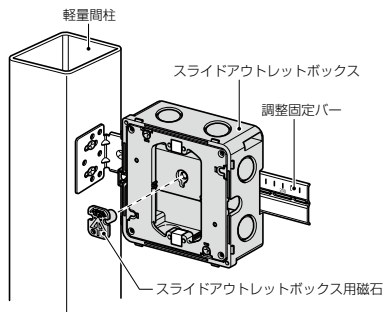

品番	適用	入数	標準価格
4AKGP-G	スライドアウトレットボックス	10	88