

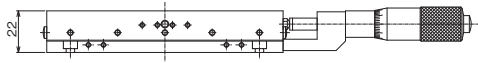

## スリムステージ、クロスローラステージ◀ 手動ステージ ▶

## 製品の外観図

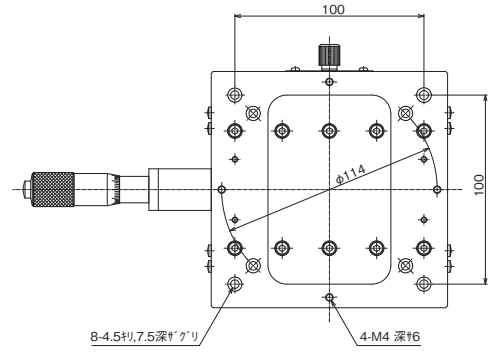
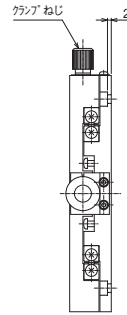
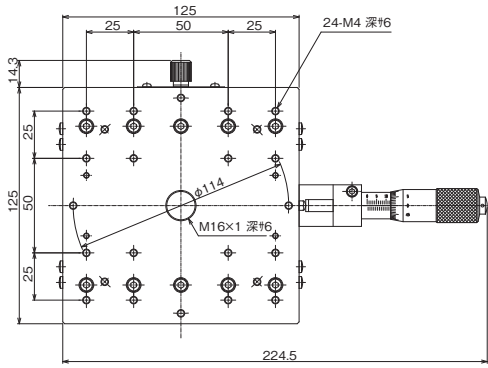

↑ LS-149-C1

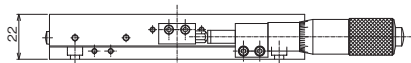
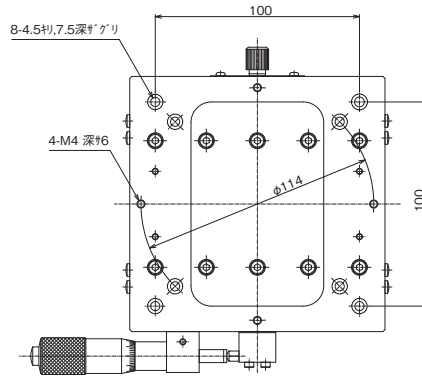
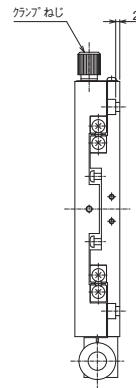
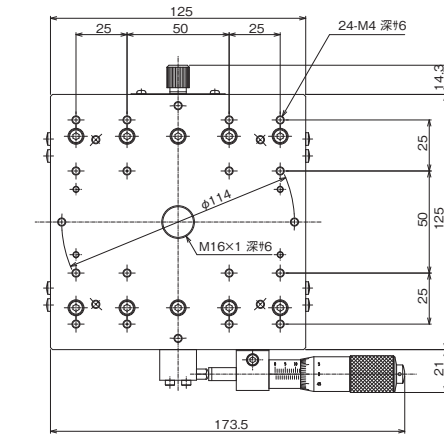

↑ LS-149-S1

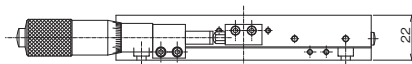
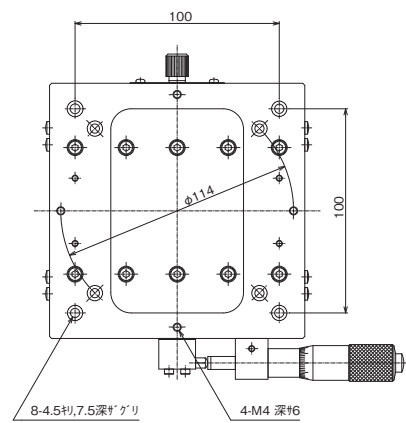
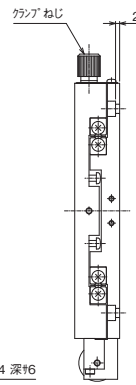
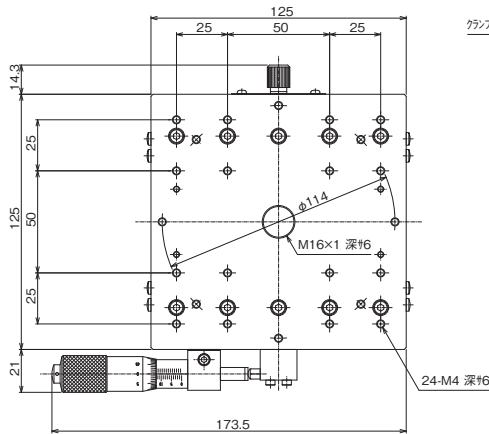

↑ LS-149-R1

※LS-149-C7、LS-149-S7の外観図はホームページを参照ください。

自動ステージ

顕微鏡用  
自動化製品

手動ステージ

ステージ用  
アクセサリスリム  
ステージ薄型  
ステージマクロ  
ステージZ軸  
ステージZ軸  
ステージハイ  
ロード  
ステージクロス  
ローラ  
ステージZ軸  
ステージ回転  
ステージ傾斜  
ステージ傾斜  
回転  
ステージX-Y-Z  
ステージX-Y-Z  
ステージ